

Схемы электрооборудования

Обозначения, применяемые на схемах электрооборудования

	<p>A - цвет провода B - текст в скобках указывает на то, что этот провод используется только в определенной модели кузова, двигателя и т.д.</p>	<p>От генератора <2-2> →</p>	<p>ссылка на другую схему (номер схемы - часть схемы)</p>
	<p>C - номер вывода разъема D - номер блока реле и предохранителей</p>		<p>код точки заземления</p>
	<p>показывает разъем и номер вывода разъема штепсельная часть показана стрелками</p>		<p>номер монтажного блока и номер вывода разъема</p>
<p>(S/D)</p>	<p>седан (Corolla)</p>	<p>(H/B)</p>	<p>хэтчбек (Auris)</p>
<p>(LHD)</p>	<p>модели с левым рулем</p>	<p>(RHD)</p>	<p>модели с правым рулем</p>

Коды цветов проводов

Цвета проводов указаны заглавными латинскими буквами. Первая буква обозначает основной цвет провода, вторая буква указывает цвет полосы.

B (BLACK)	черный
O (ORANGE)	оранжевый
BR (BROWN)	коричневый
P (PINK)	розовый
G (GREEN)	зеленый

R (RED)	красный
GR (GRAY)	серый
V (VIOLET)	фиолетовый
L (BLUE)	синий
W (WHITE)	белый
LG (LIGHT GREEN)	светло-зеленый
Y (YELLOW)	желтый



Точки заземления

B1, B2 - передняя часть головки блока цилиндров (1ZR-FE),

B3 - передняя часть головки блока цилиндров (4ZZ-FE),

A3, A4 - правая часть моторного отсека,

A1, A2 - левая часть моторного отсека,

E2, A5 - левая сторона приборной панели,

E1 - справа под панелью приборов,

E3, E5 - центральная часть панели приборов,

A6, E4 - слева под панелью приборов,

M2 - правая центральная стойка,

P1 - правая задняя стойка (седан),

P1 - задняя дверь (хэтчбек),

L3 - задняя левая четверть кузова,

M1 - задняя правая дверь (седан),

M1 - правая задняя стойка (хэтчбек),

L1 - левая задняя стойка,

L2 - задняя левая дверь

Разъемы электропроводки

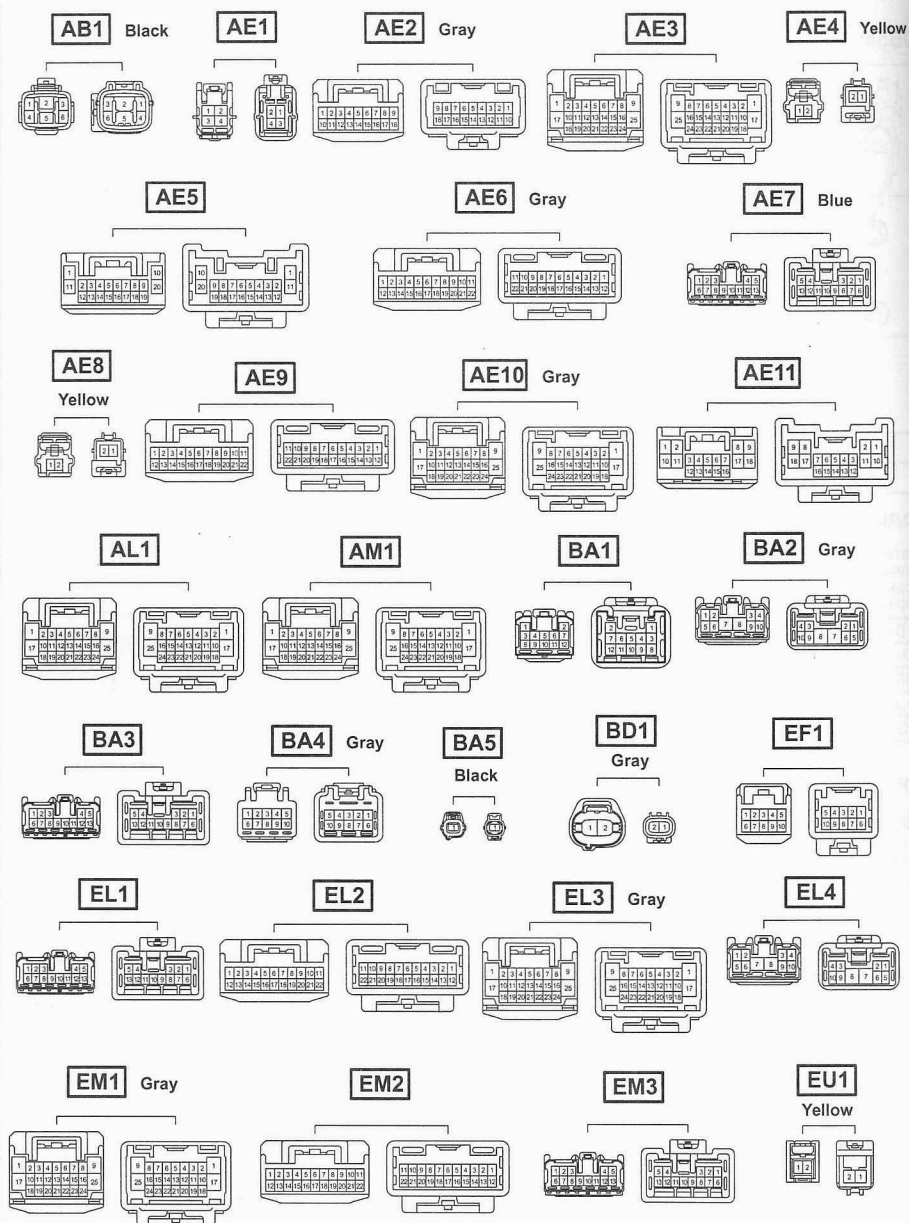

GE1

Black

**HE1**

Blue

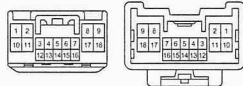
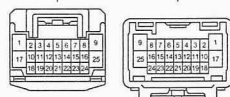
**HE2****HE3****HS1**

Gray

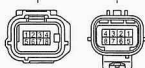
**IE1**

Blue

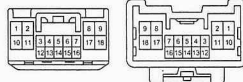
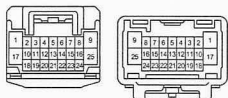
**IE2****IE3****IT1**

Gray

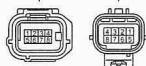
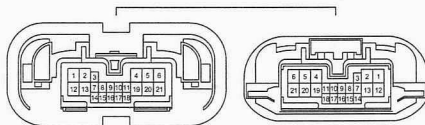
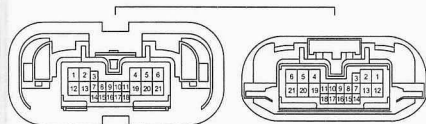
**JM1****KL1****LL1****ML1****QL1**

Blue

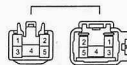
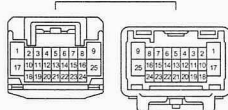
**MM1****NM1****OE1****QL2****QR1**

Blue

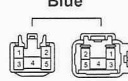
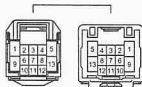
**QR2****VL1****WM1**

СИСТЕМА "ENTRY & START"

- 1 : IZR-FE
2 : IAD-FV
3 : АКПП "Multi-mode"
4 : модель для МКПП "Multi-mode"



Схема 4.

СИСТЕМА "ENTRY & START"

8

7

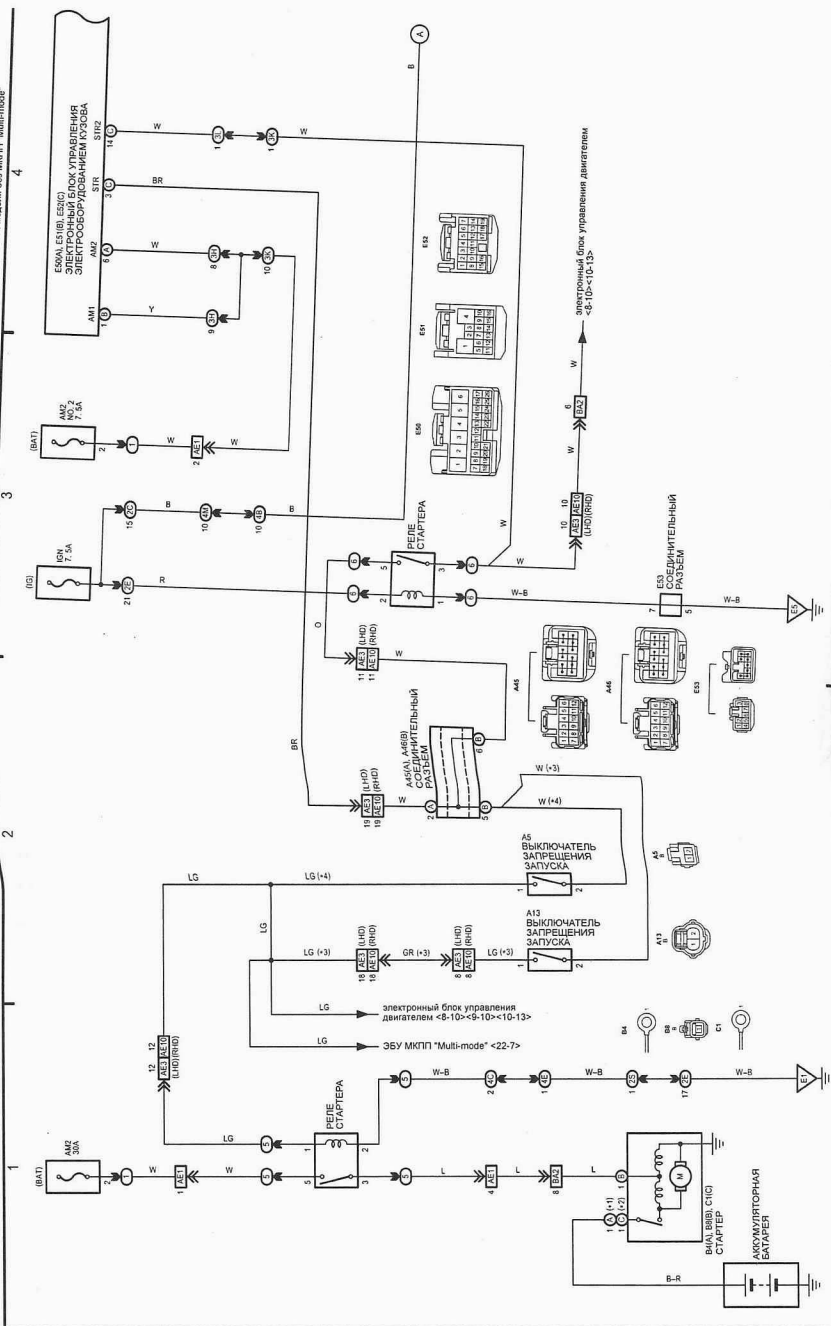
6

5



Схема 4 (продолжение).

*5. модели с правым рулем (Сюова)

СИСТЕМА "ENTRY & START"

16

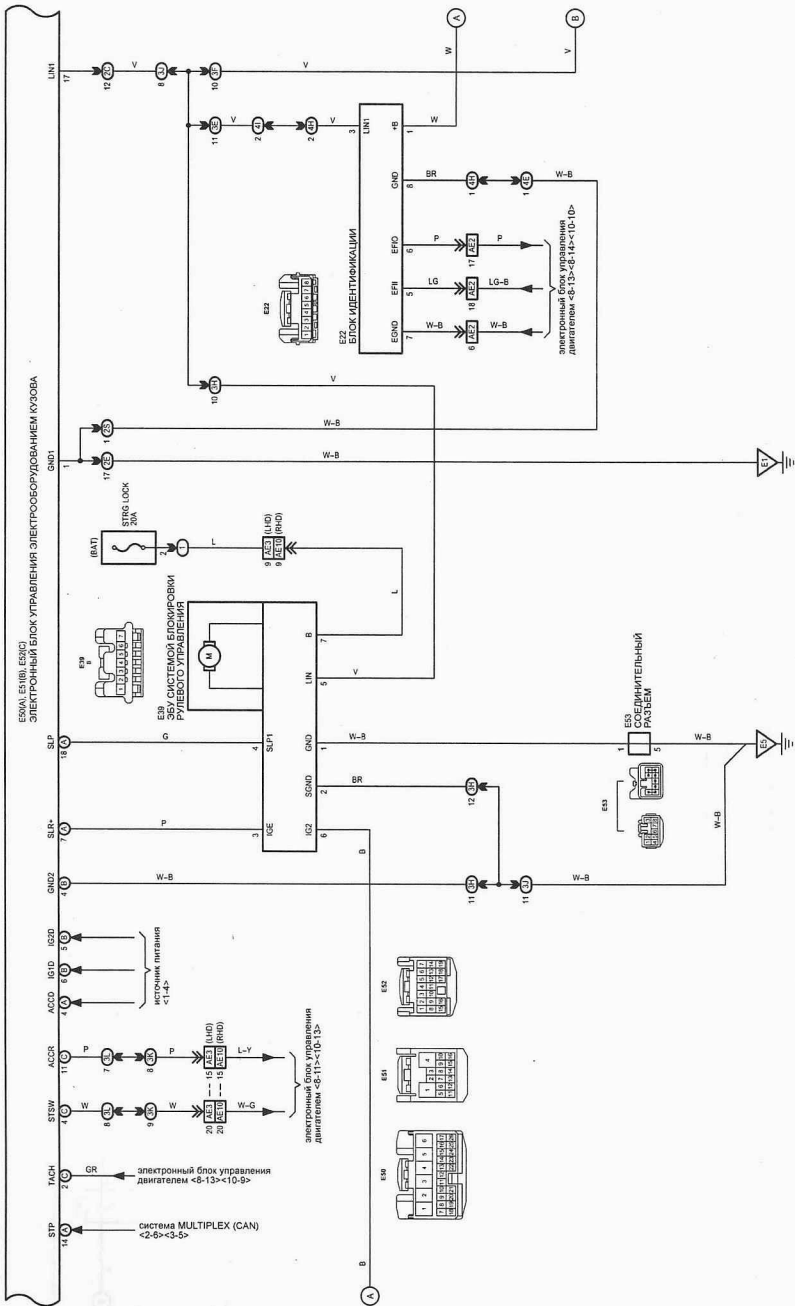
15

14

13



Схема 4 (продолжение).

СИСТЕМА "ENTRY & START"

*5 - модели с правым рулем (содан)
 *6 - модели с левым рулем (содан)

24

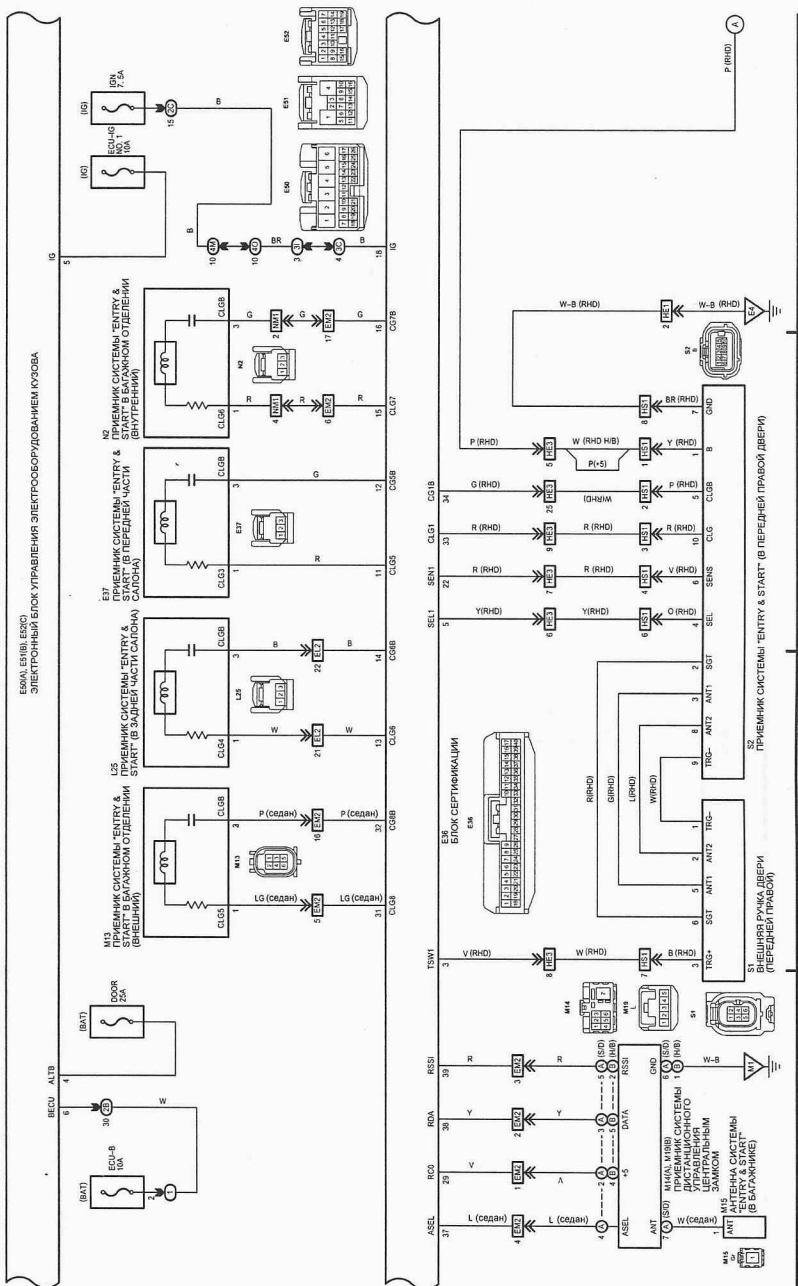
23

22

21

БЖК
 БЛОК СЕРТИФИКАЦИИ

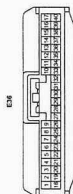
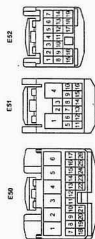

БЖК
 БЛОК СЕРТИФИКАЦИИ



Схема 4 (продолжение).

СИСТЕМА "ENTRY & START"

3 - модели с правой рулем (седан)
 4 - модели с левой рулем (седан)

28

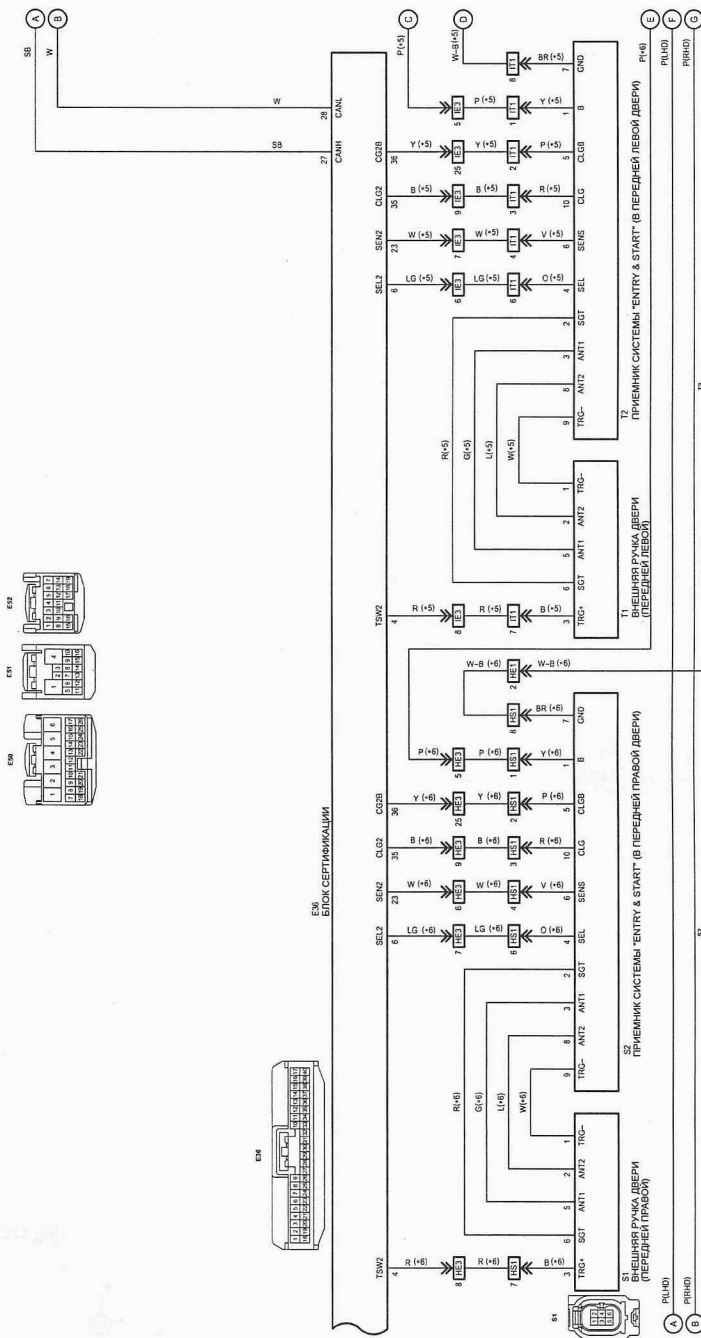
27

26

25



Схема 4 (продолжение).

СИСТЕМА ЗАПУСКА (модели без системы "ENTRY & START")

- 1: 1Z2FE
- 2: 4Z2FE
- 3: 1AD-FV
- 4: 1AD-FV
- 5: Модели с ИМПП "Multi-mode"
- 6: Модели без ИМПП "Multi-mode"

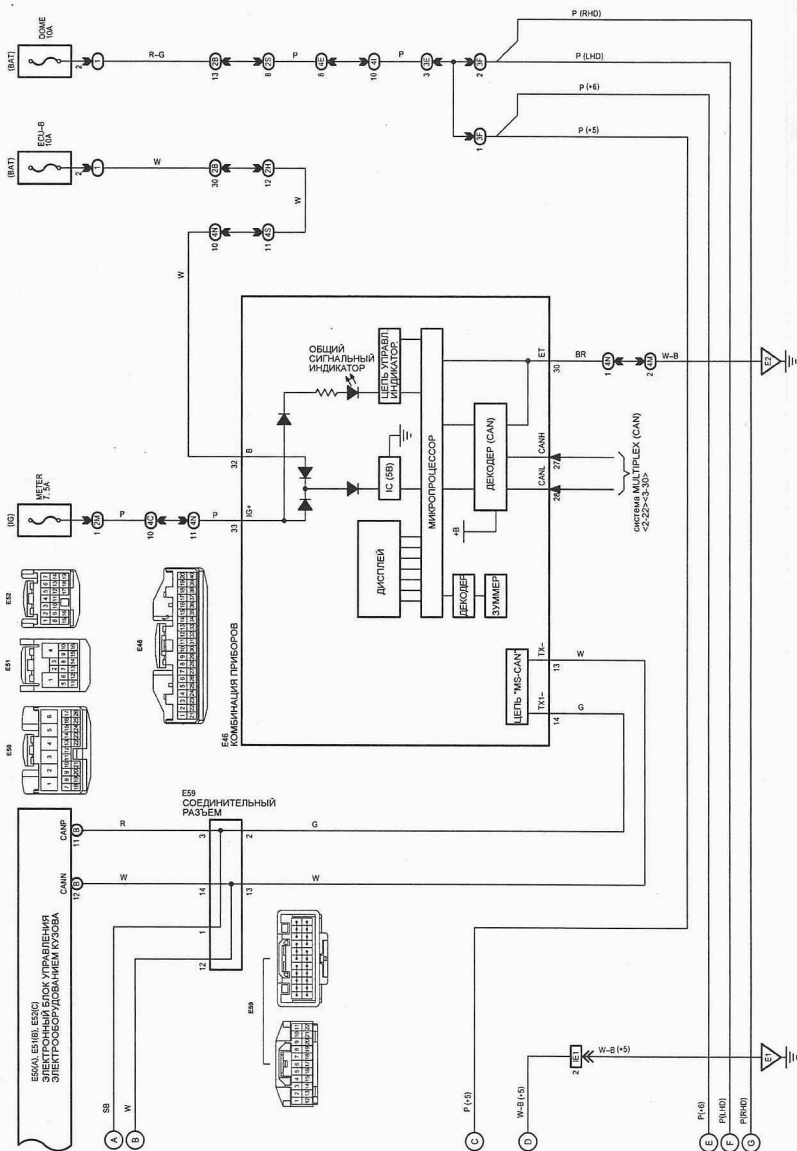

Схема 5.



Схема 6.

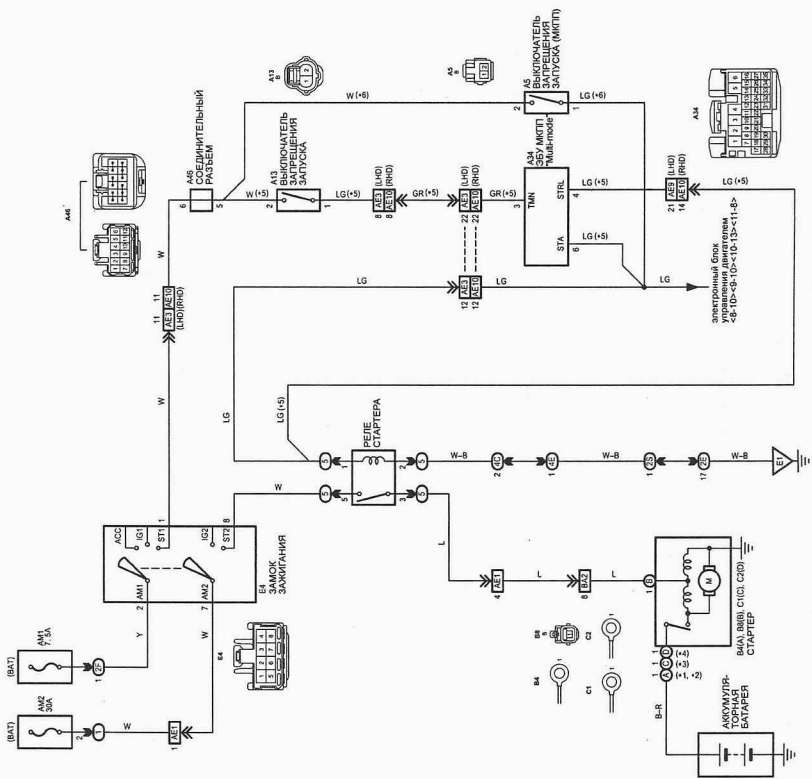

Схема 7.

ФАРЫ (модели без системы автоматического управления освещением и без системы освещения в дневное время)

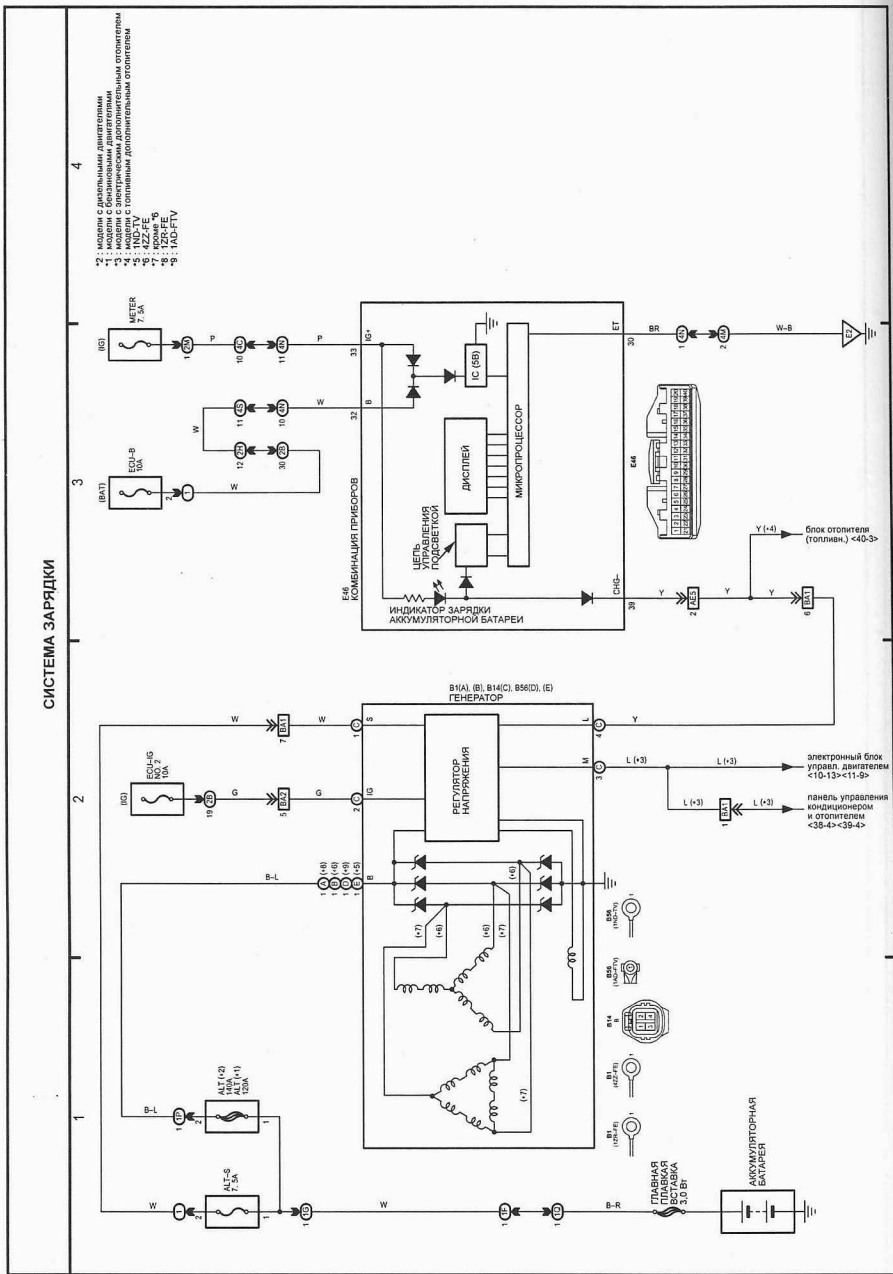

Схема 13.

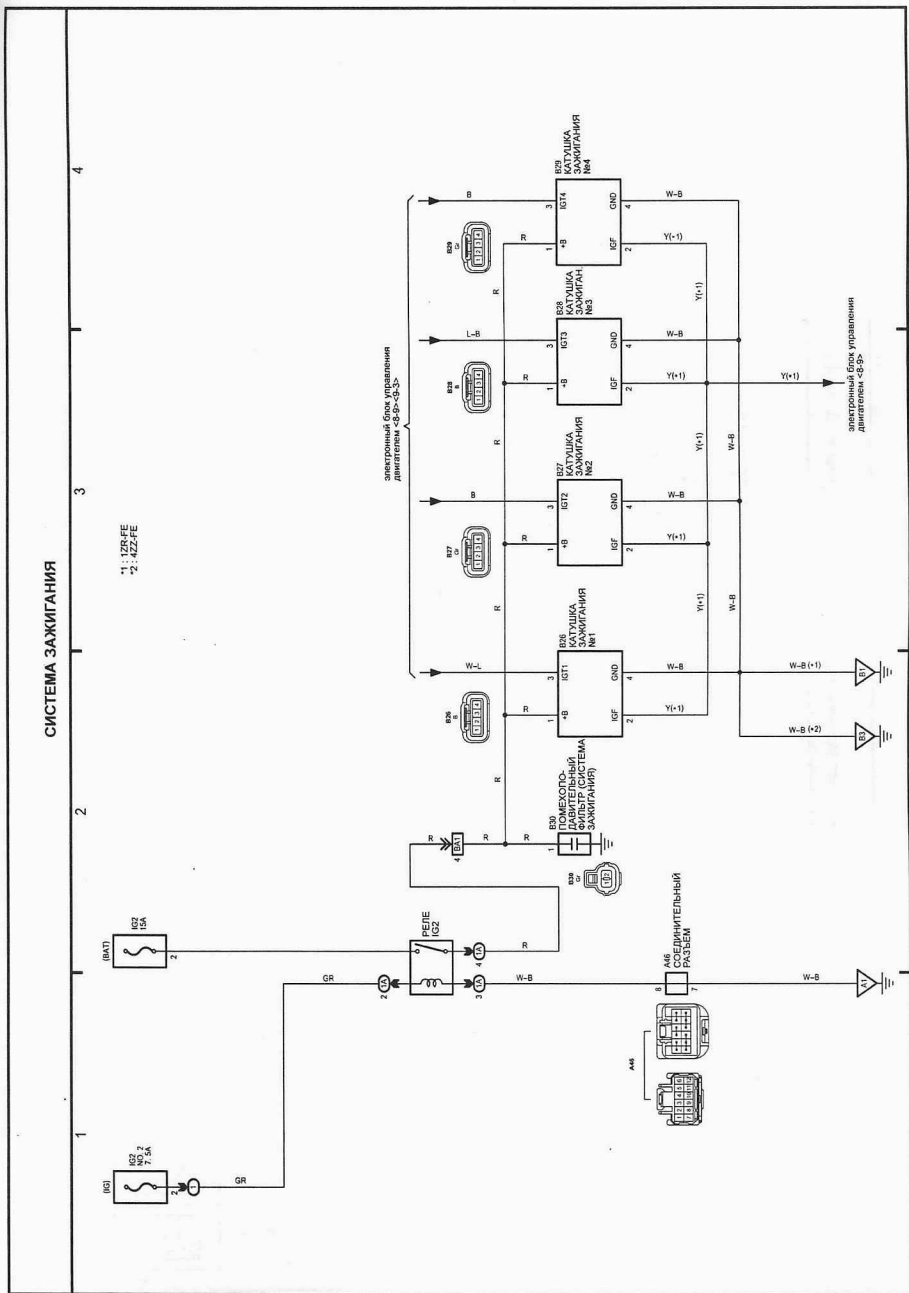
ГАБАРИТЫ И ПОДСВЕТКА

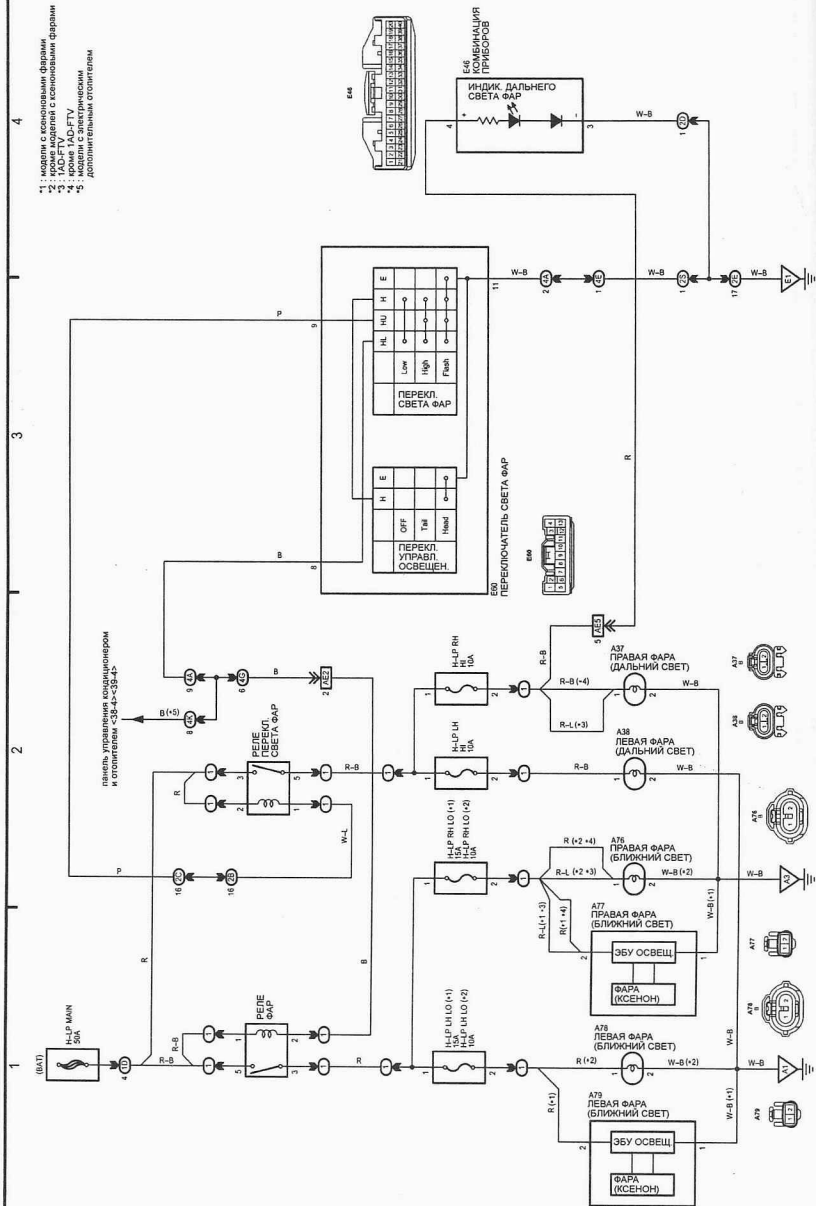

Схема 16 (продолжение).

ГАБАРИТЫ И ПОДСВЕТКА



Схема 16 (продолжение).

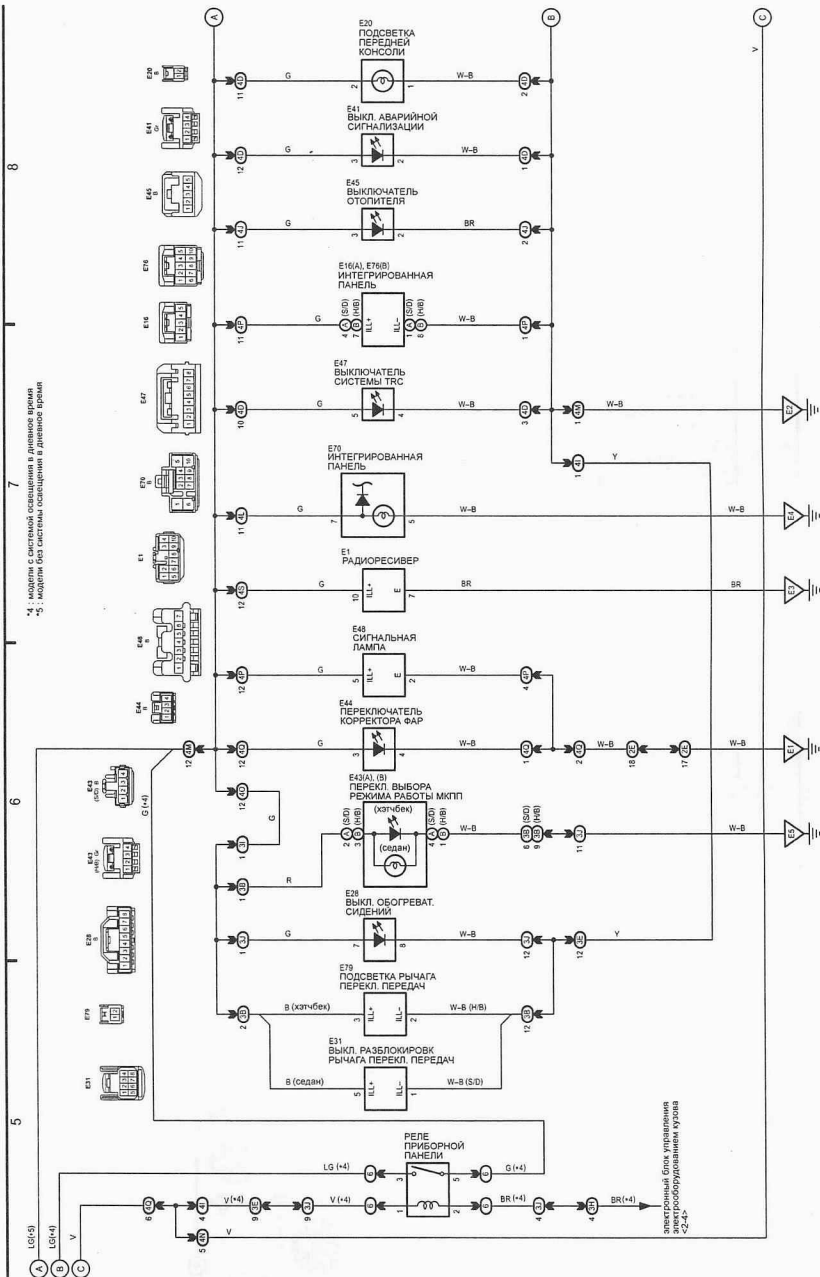

Схема 19.

ЭЛЕКТРОПРИВОД СТЕКЛОПОДЪЕМНИКОВ

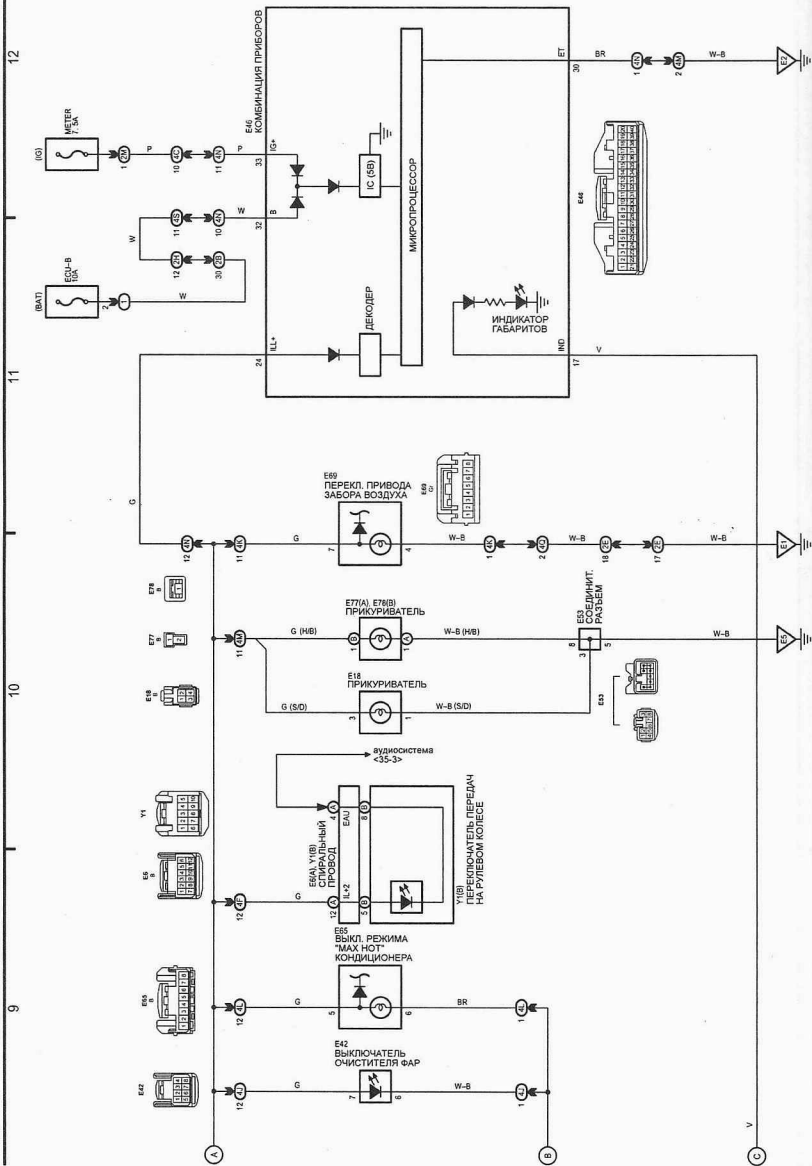
*1: модели с системой защиты от защемления
 *2: модели без системы защиты от защемления

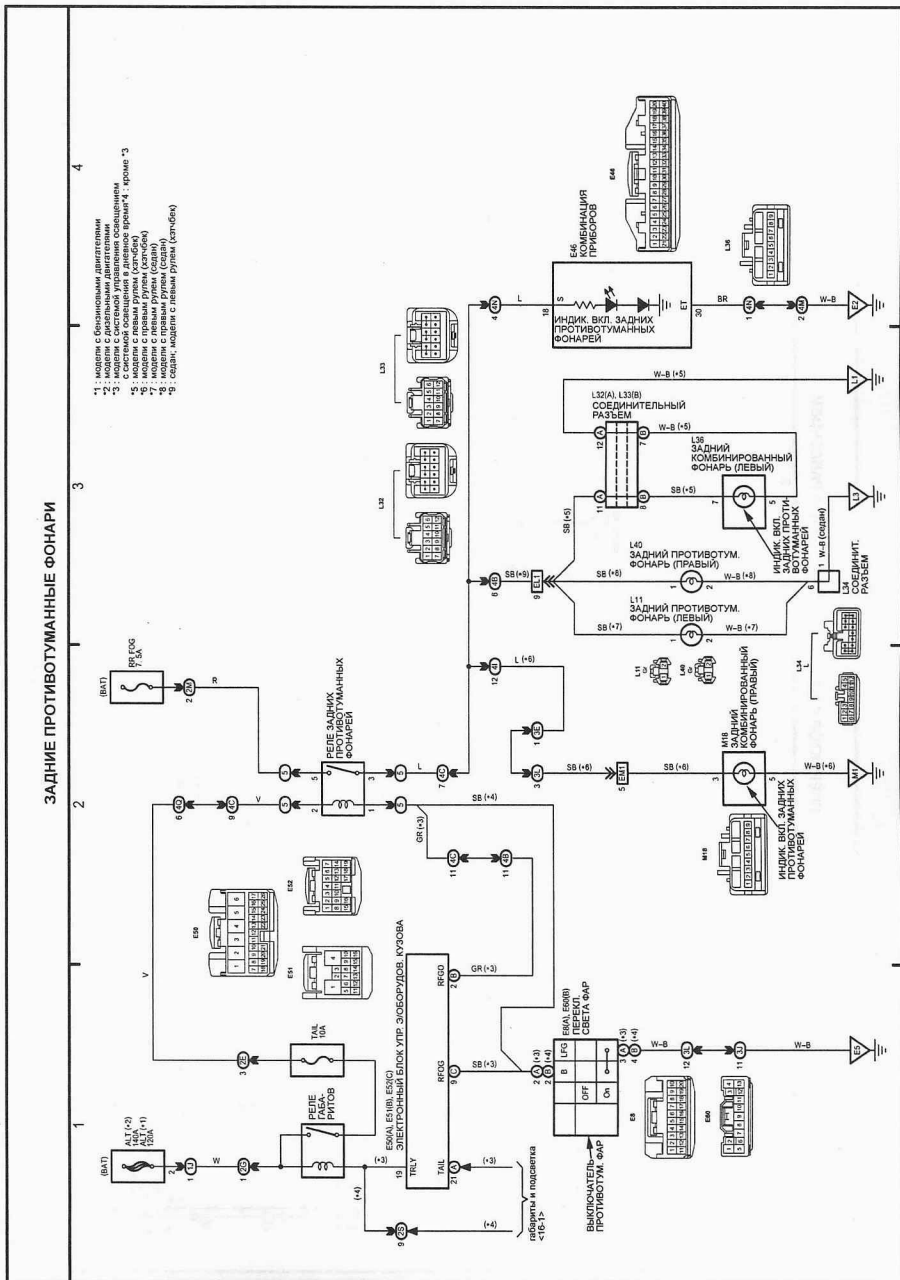

Схема 26.

ОЧИСТИТЕЛЬ И ОМЫВАТЕЛЬ ЛОБОВОГО СТЕКЛА
(модели с системой автоматической регулировки скорости очистителя)

*1 - модели с левым рулем, *2 - модели с правым рулем (от-США)

Реле очистителя лобового стекла

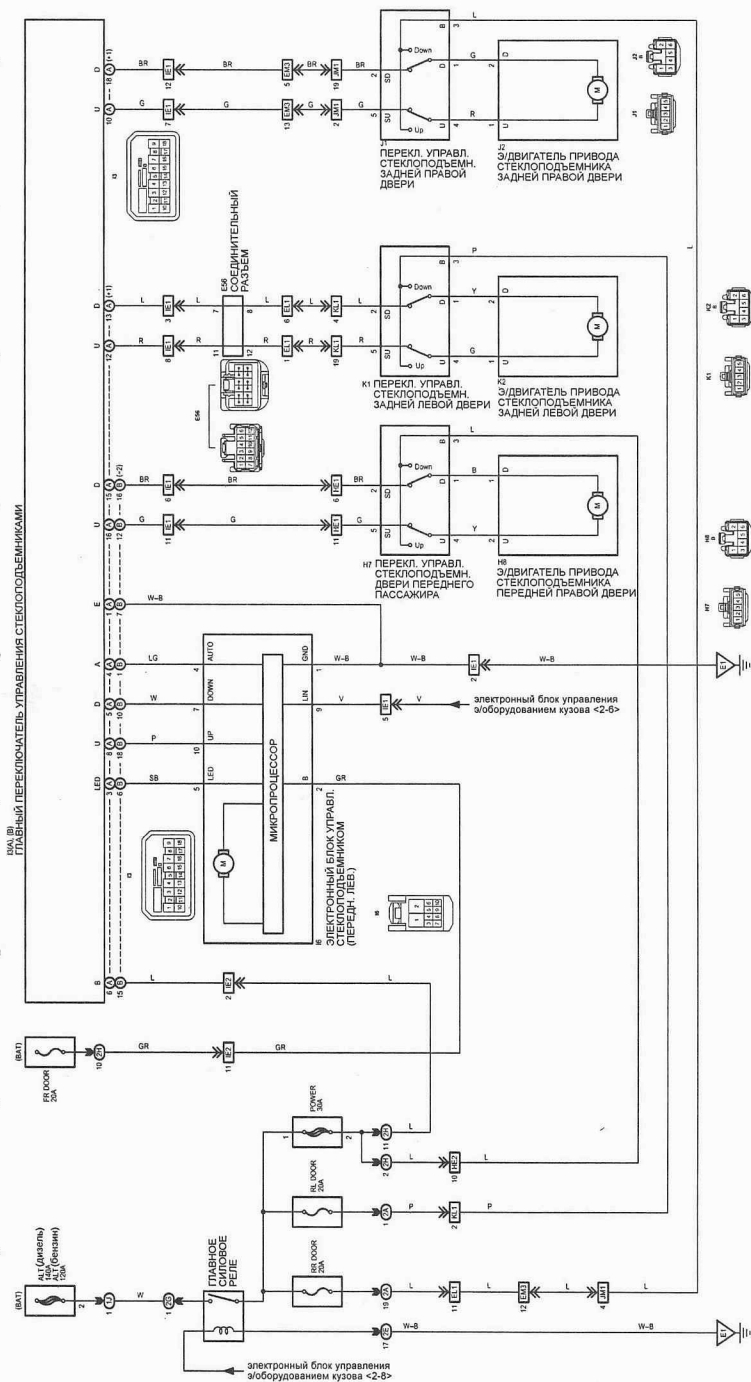

Схема 29.

ОЧИСТИТЕЛЬ И ОМЫВАТЕЛЬ ЛОБОВОГО СТЕКЛА (модели с системой автоматической регулировки скорости очистителя)

8

7

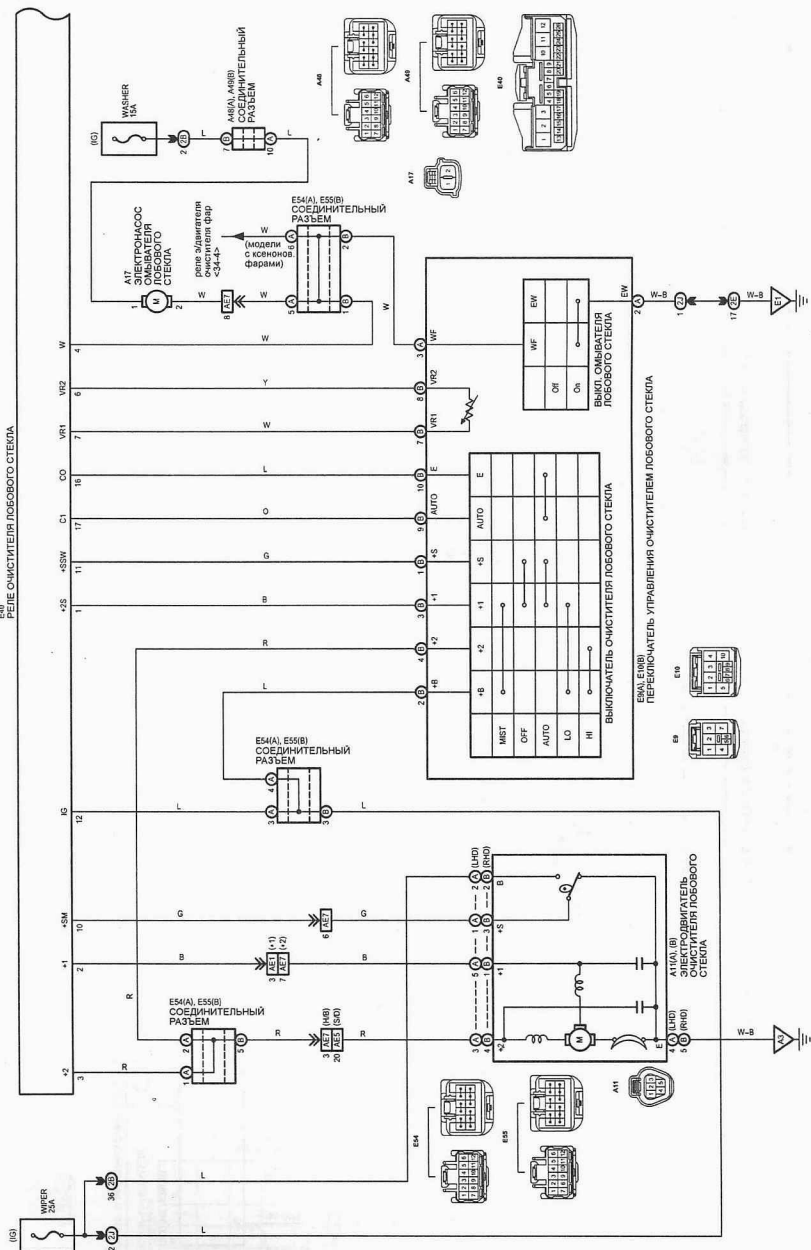
6

5



Схема 29 (продолжение).

ОЧИСТИТЕЛЬ И ОМЫВАТЕЛЬ ЗАДНЕГО СТЕКЛА

ОЧИСТИТЕЛЬ И ОМЫВАТЕЛЬ ЛОБОВОГО СТЕКЛА (модели без системы автоматической регулировки скорости очистителя)

- 1 : модели с концевыми фарами
- 2 : более модели с концевыми фарами
- 3 : модели с концевыми фарами и вращающийся руль (сидан)
- * 4 : модели с правым рулем (хэтчбек)

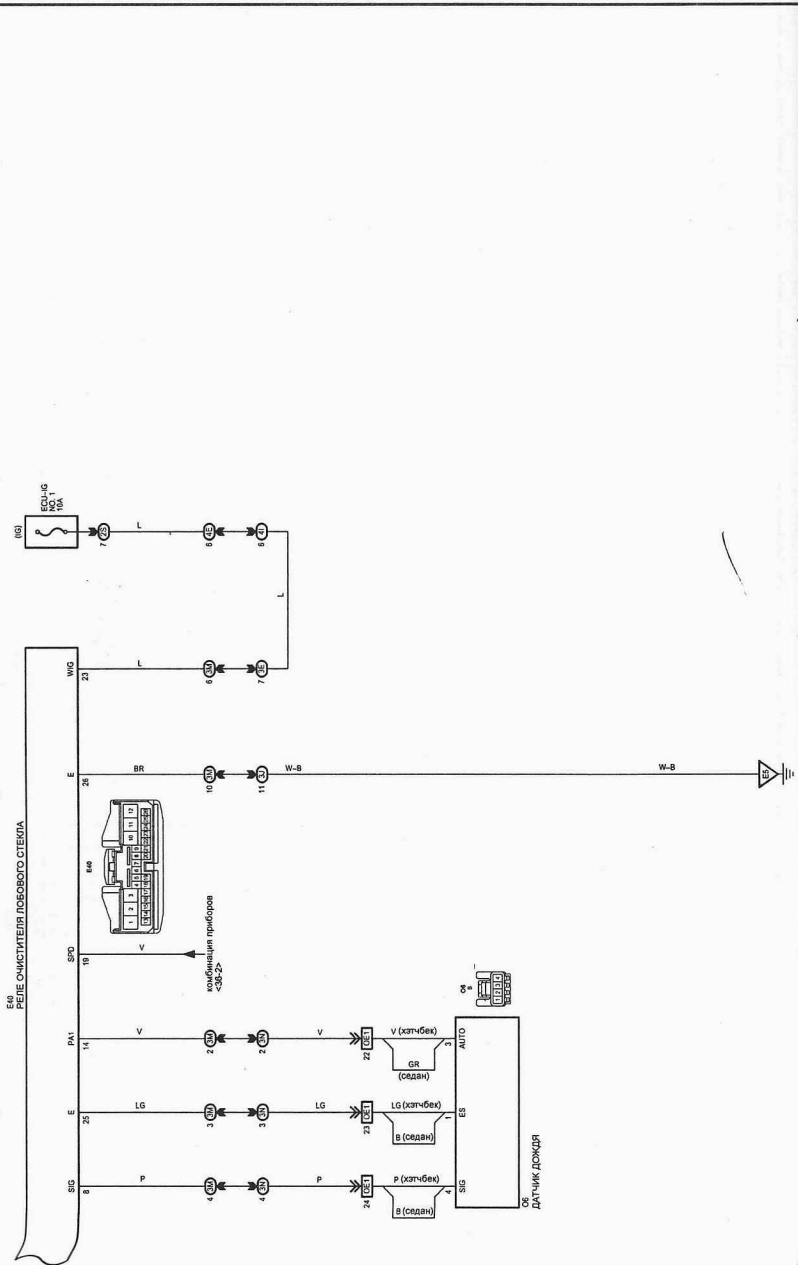

Схема 30.



ПРИКУРВАТЕЛЬ

СИСТЕМА ПРЕДУПРЕЖДЕНИЯ О НЕПРИСТЕГНУТЫХ РЕМНЯХ БЕЗОПАСНОСТИ

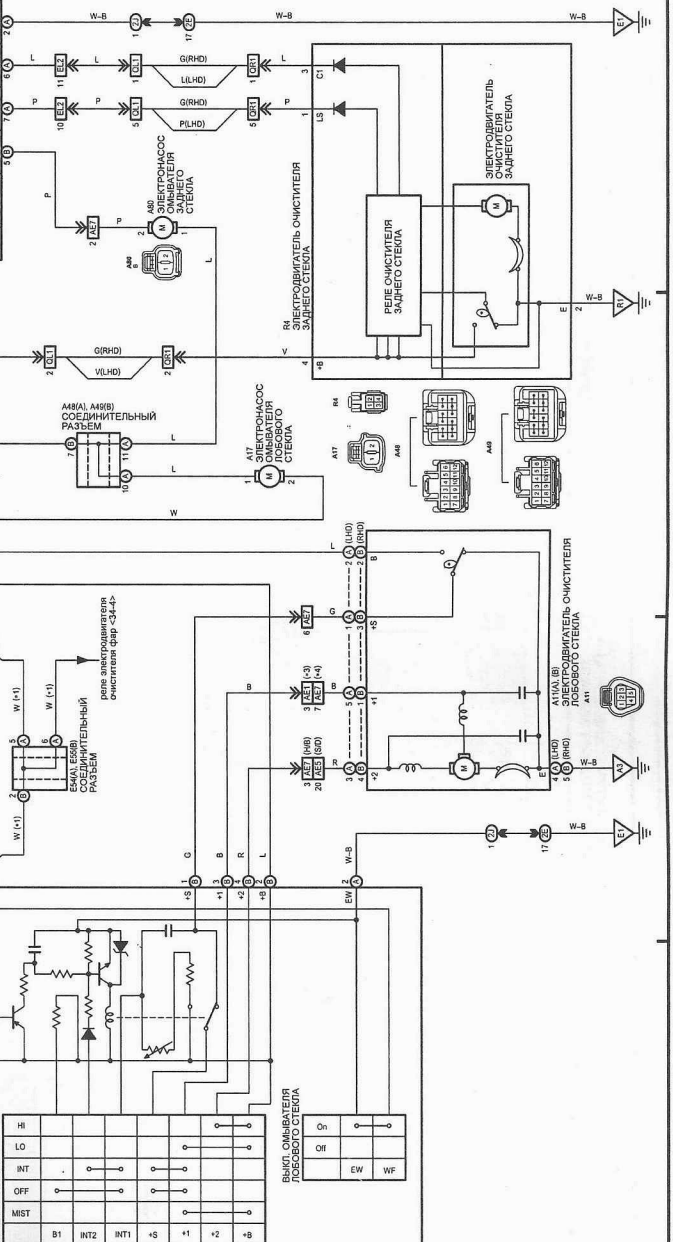
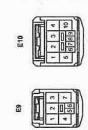
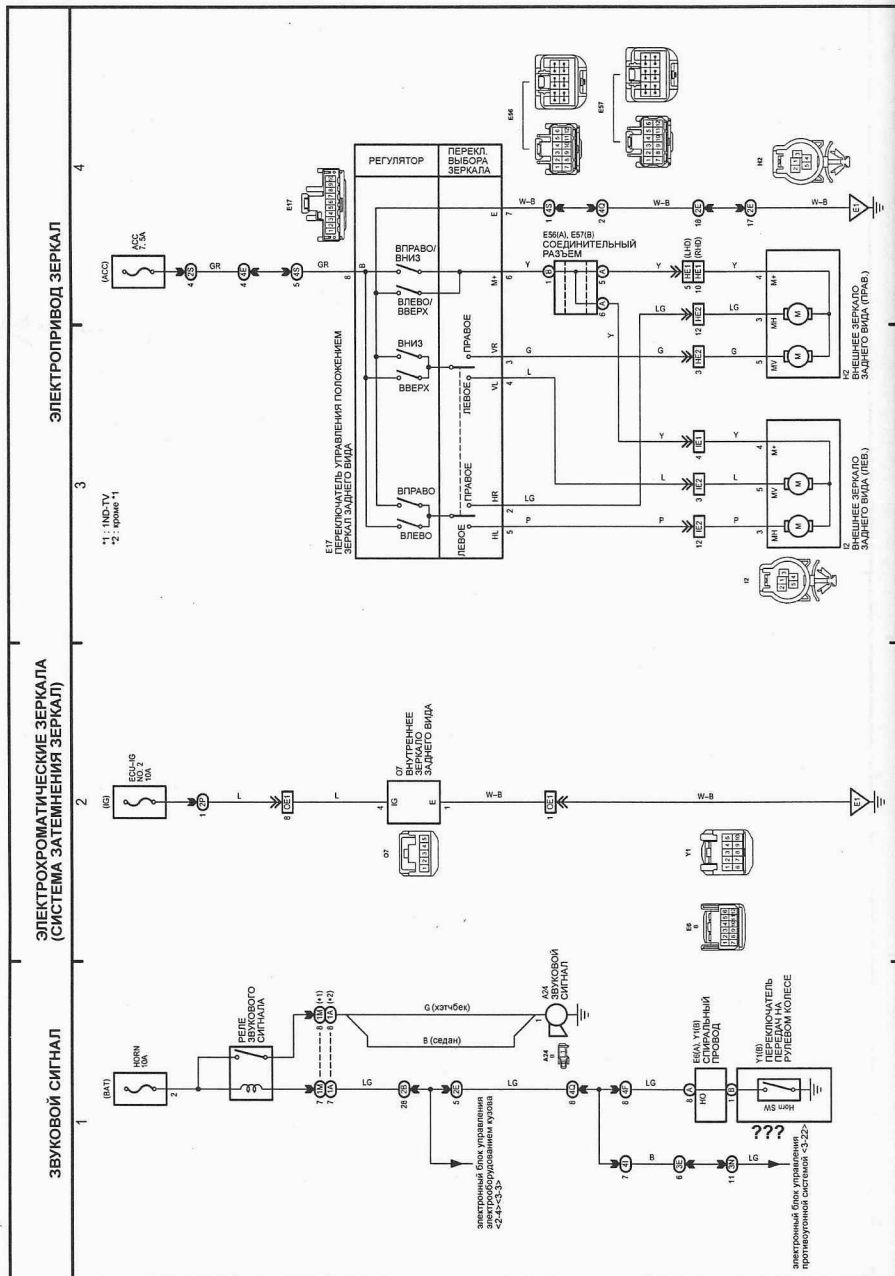

Схема 32.

ОБОГРЕВАТЕЛЬ ЗАДНЕГО СТЕКЛА И ОБОГРЕВАТЕЛЬ ЗЕРКАЛ

- 1: модели с автоматическим обогревом
- 2: кронштейн "1" с подогревом зеркала
- 3: кронштейн "2" с подогревом зеркала
- 4: модели с обогревом зеркала
- 5: модели с таймером
- 6: модели без таймера

4

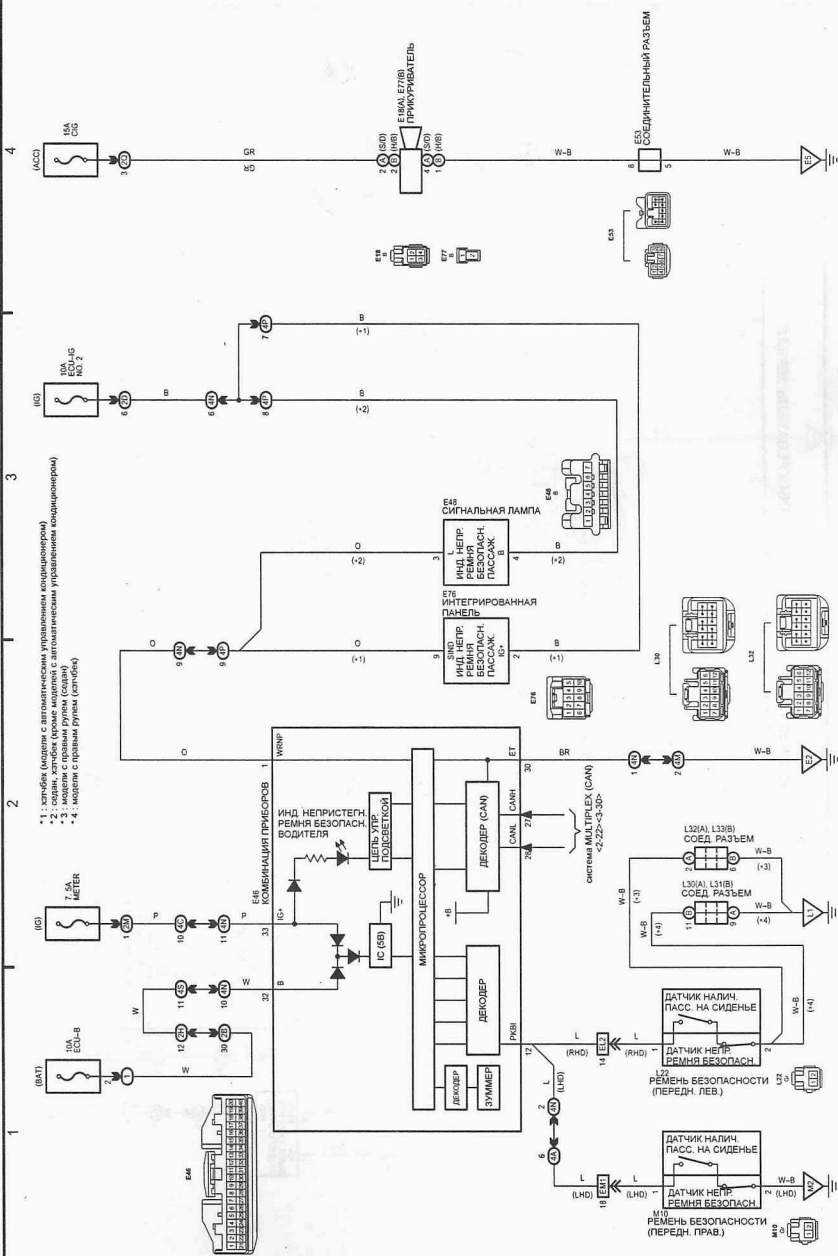
3

2

1



Схема 33.

ОБОГРЕВАТЕЛЬ СИДЕНИЙ

ОЧИСТИТЕЛЬ ФАР

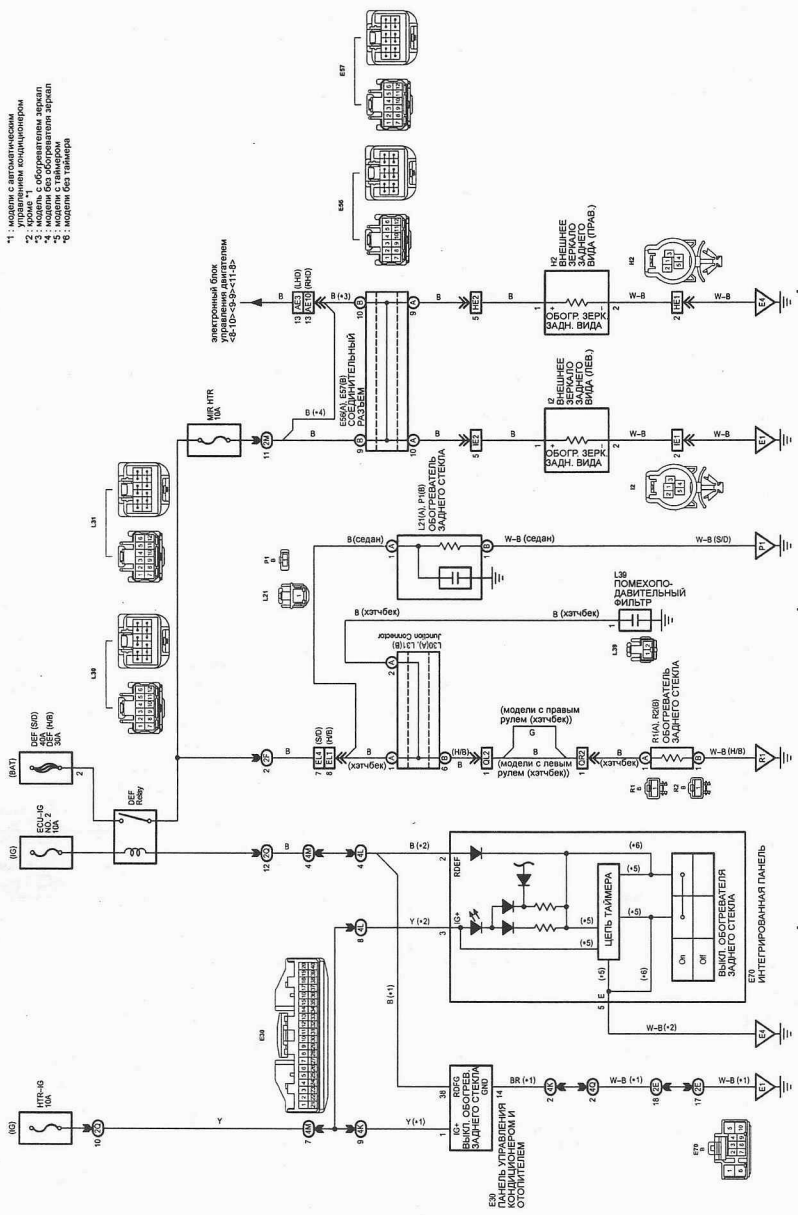

Схема 34.

*2 - модель *1
 *4 - модель с комбинацией приборов "ОРТИТОН"
 *5 - модель с навигационной системой

КОМБИНАЦИЯ ПРИБОРОВ

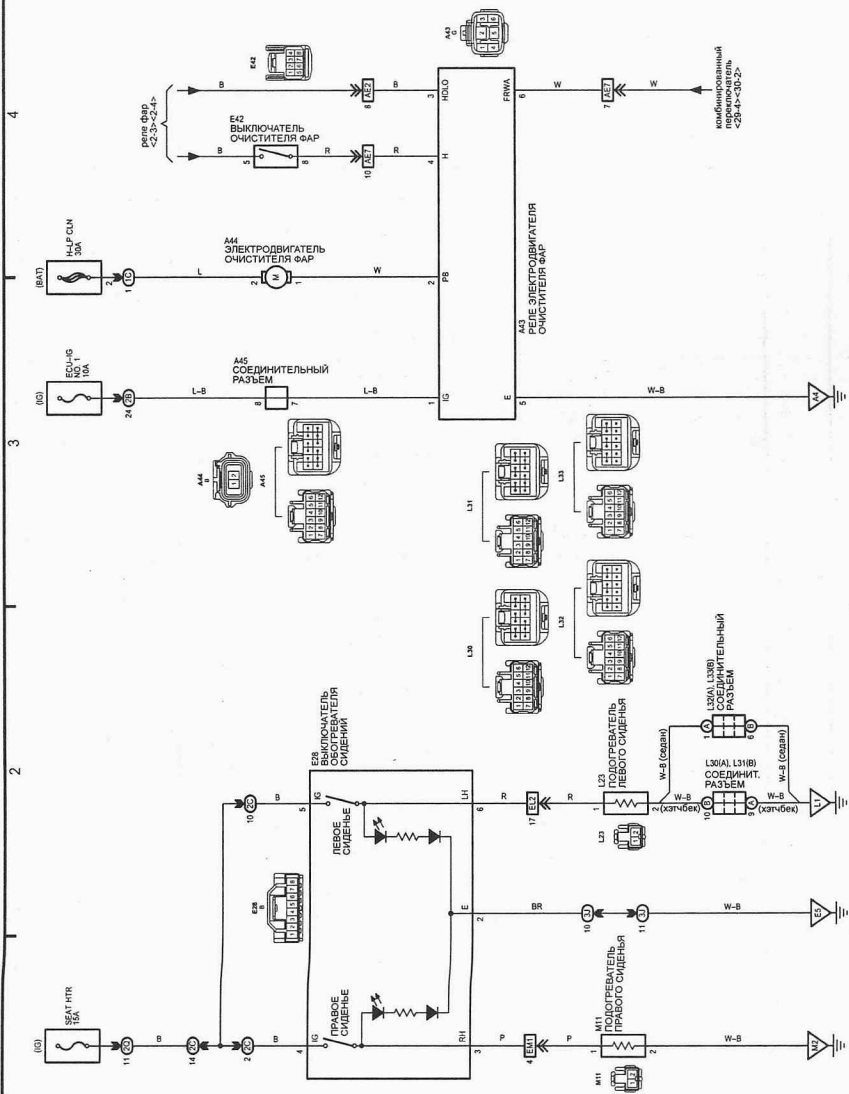

Схема 36.

КОМБИНАЦИЯ ПРИБОРОВ

- *1 - модели с комбинацией приборов "ОРТТОН"
- *2 - модели с релейными двигателями
- *3 - модели с бесконтактными двигателями

8
7
6
5

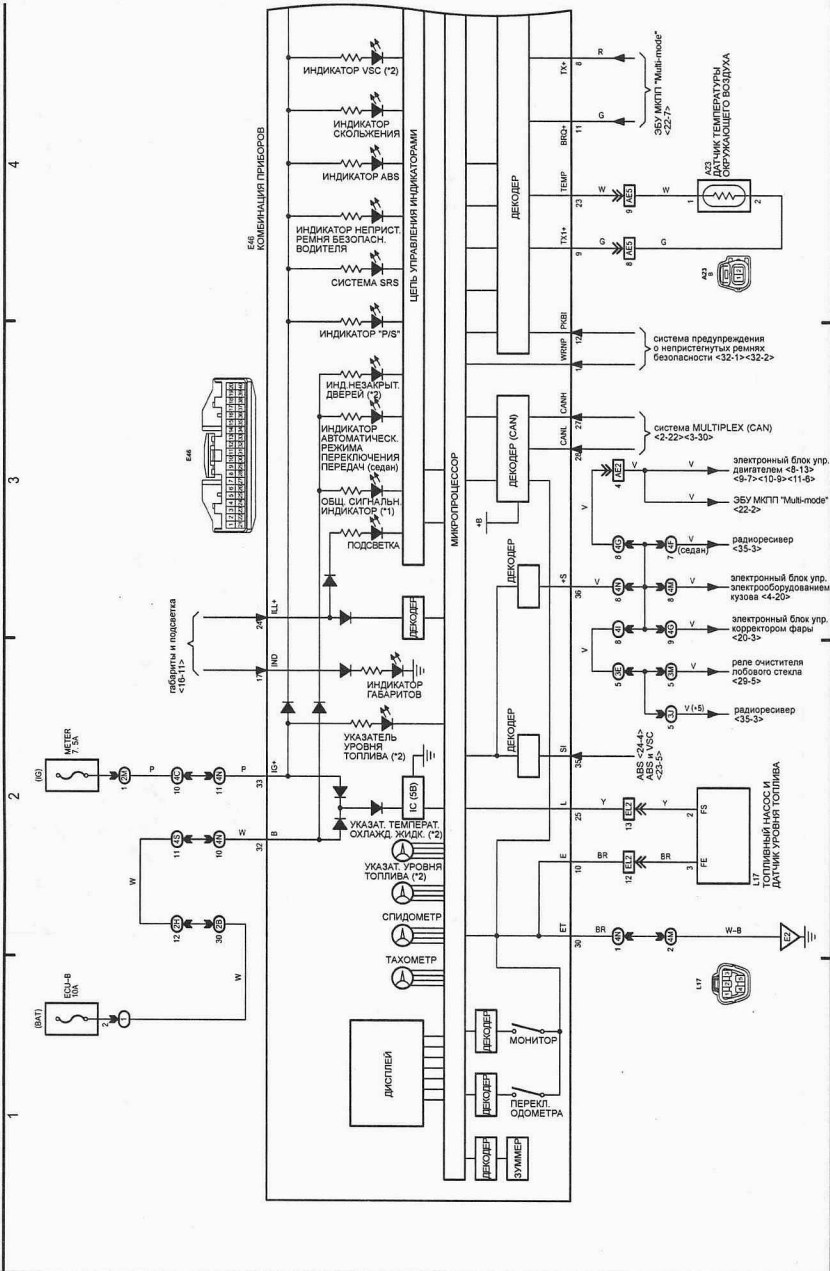
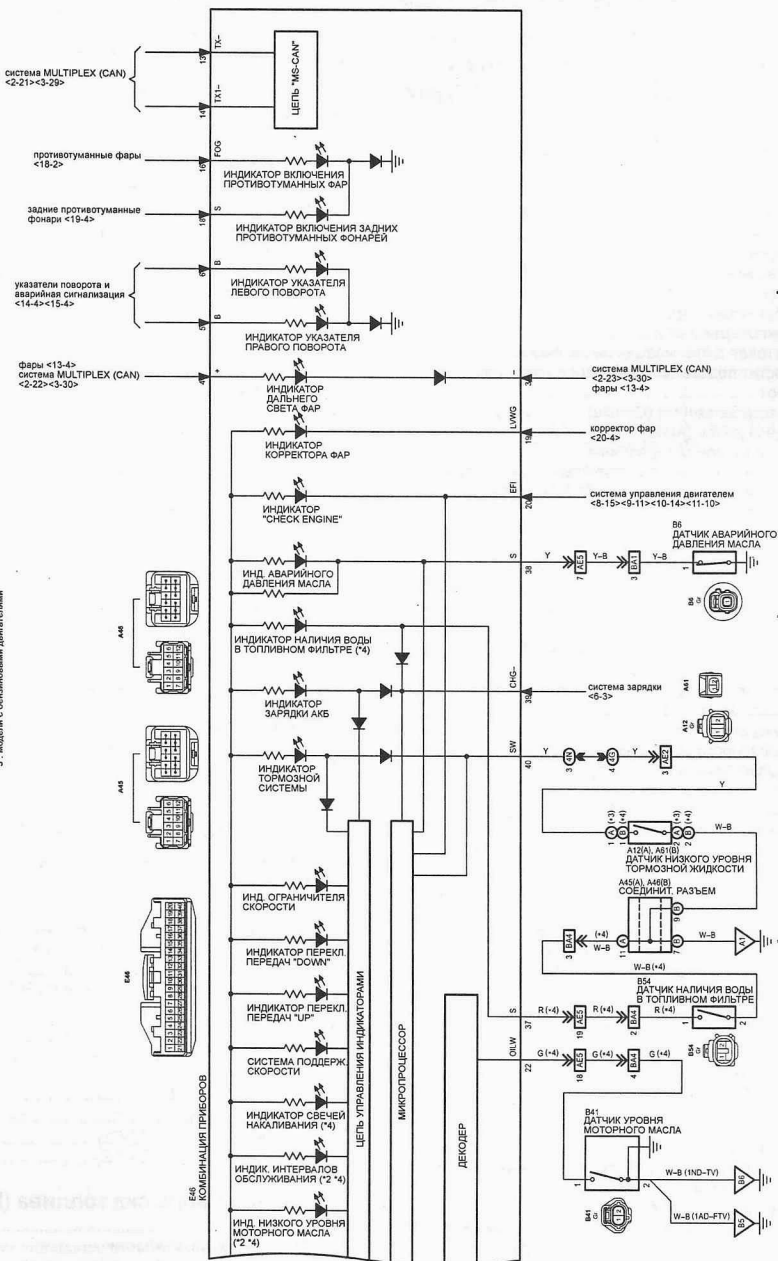

Схема 36 (продолжение).